

Тема 2. На наших улицах

Цель занятия: усвоить элементы улиц, их назначение

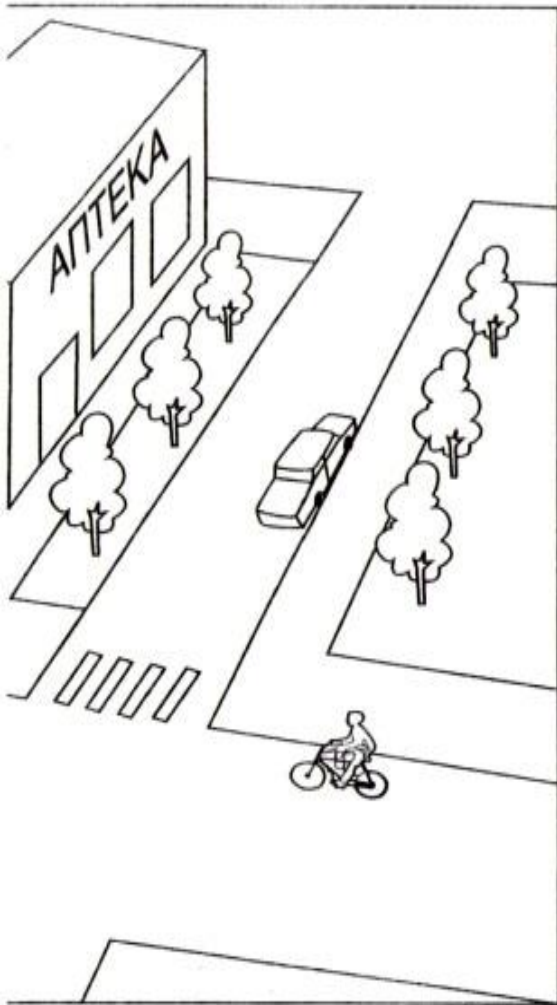

Задание 1. Картинку раскрасьте, выделив тротуар коричневым цветом.

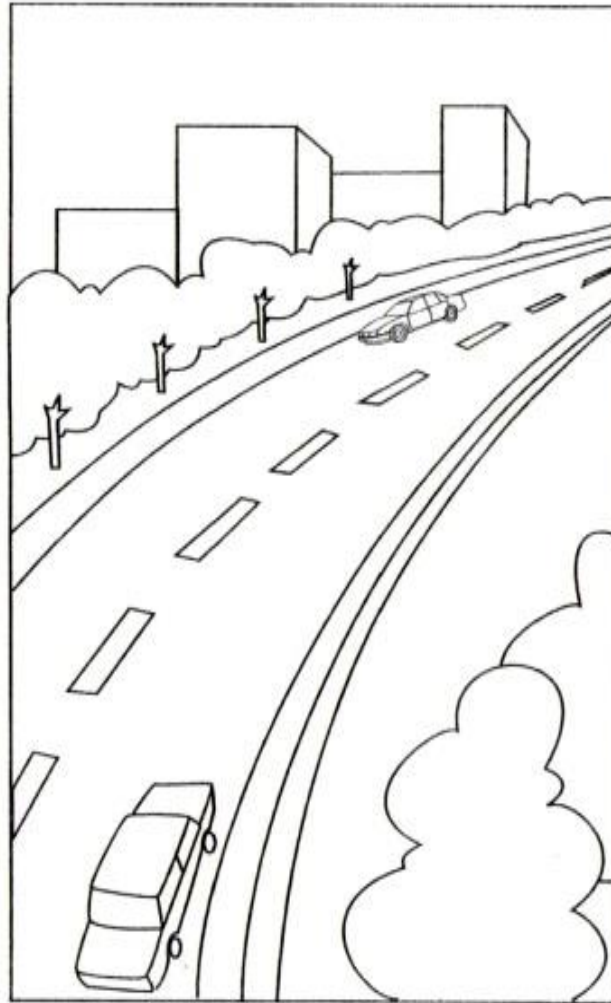

Задание 2. Выделите проезжую часть голубым цветом.

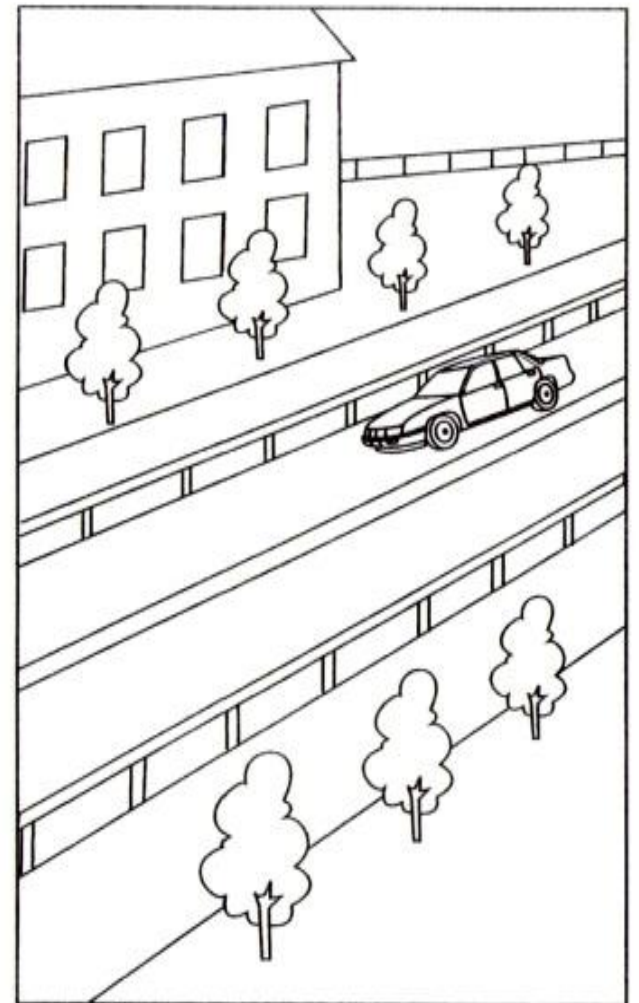

Задание 3. Закрасьте ограждения в яркие цвета.

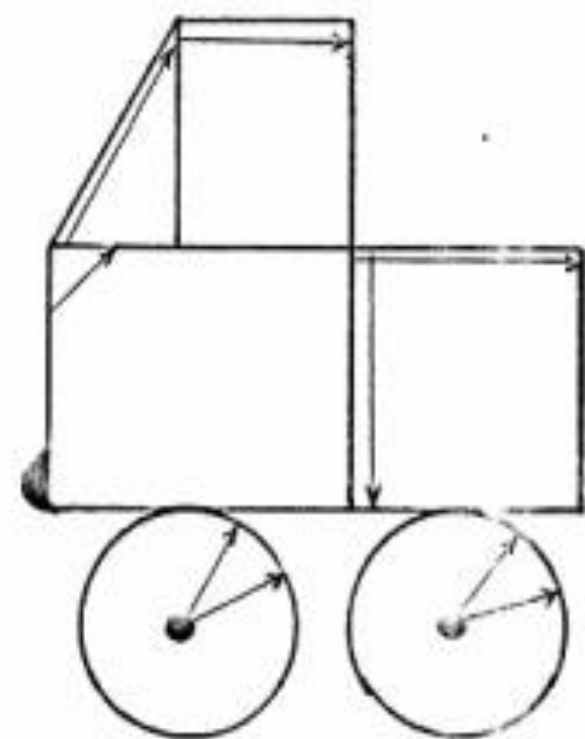
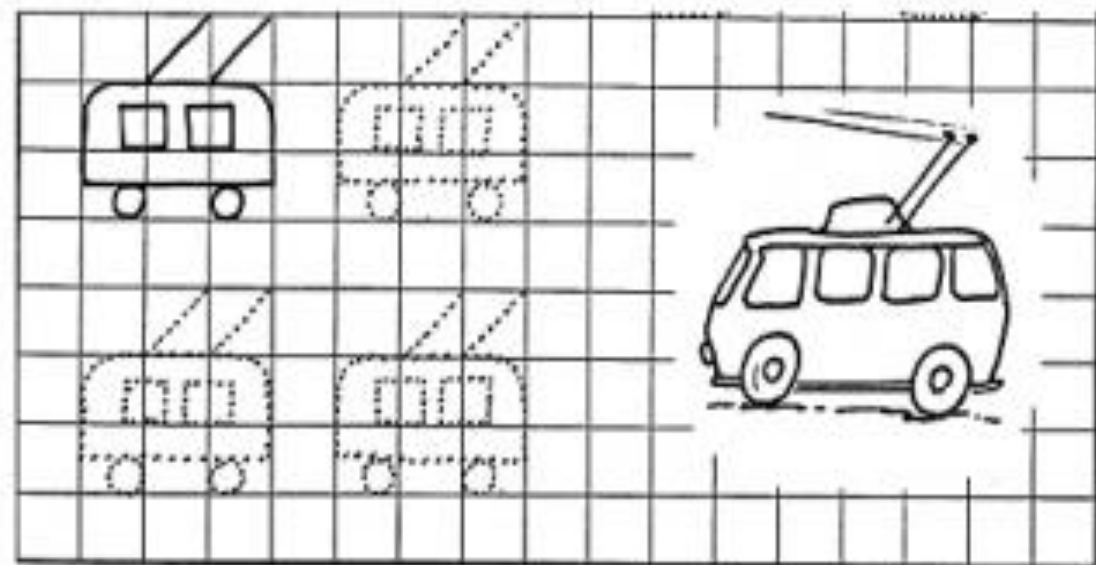

Обведи по точкам картинку.

Покажи дорогу машине, не отрывая карандаша от бумаги, не выходя за ограждение.

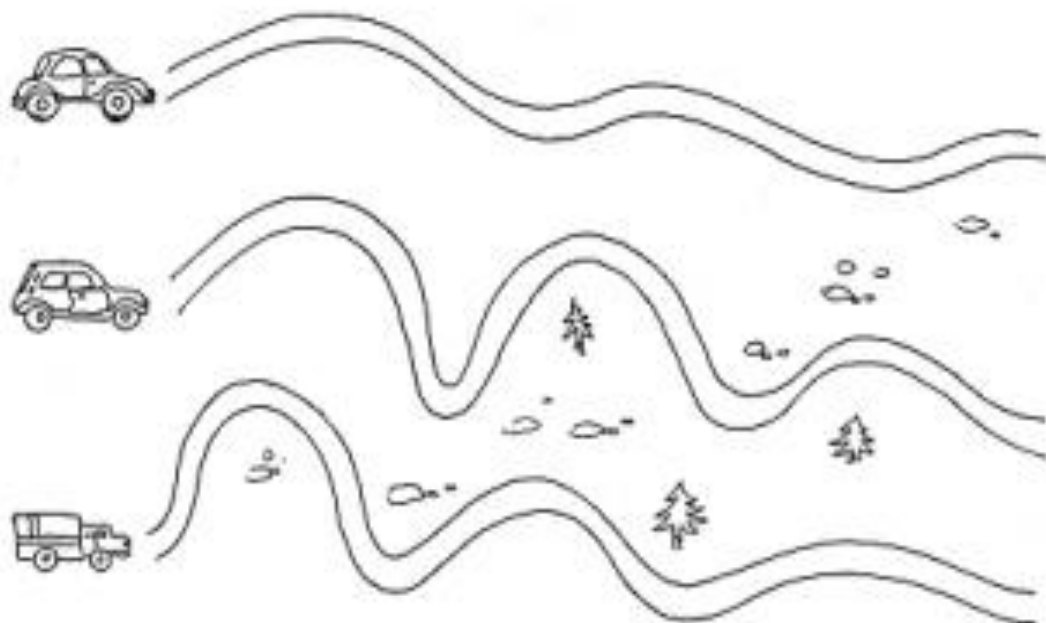

Дорисуй по образцу и раскрась
грузовичок с яблочком.

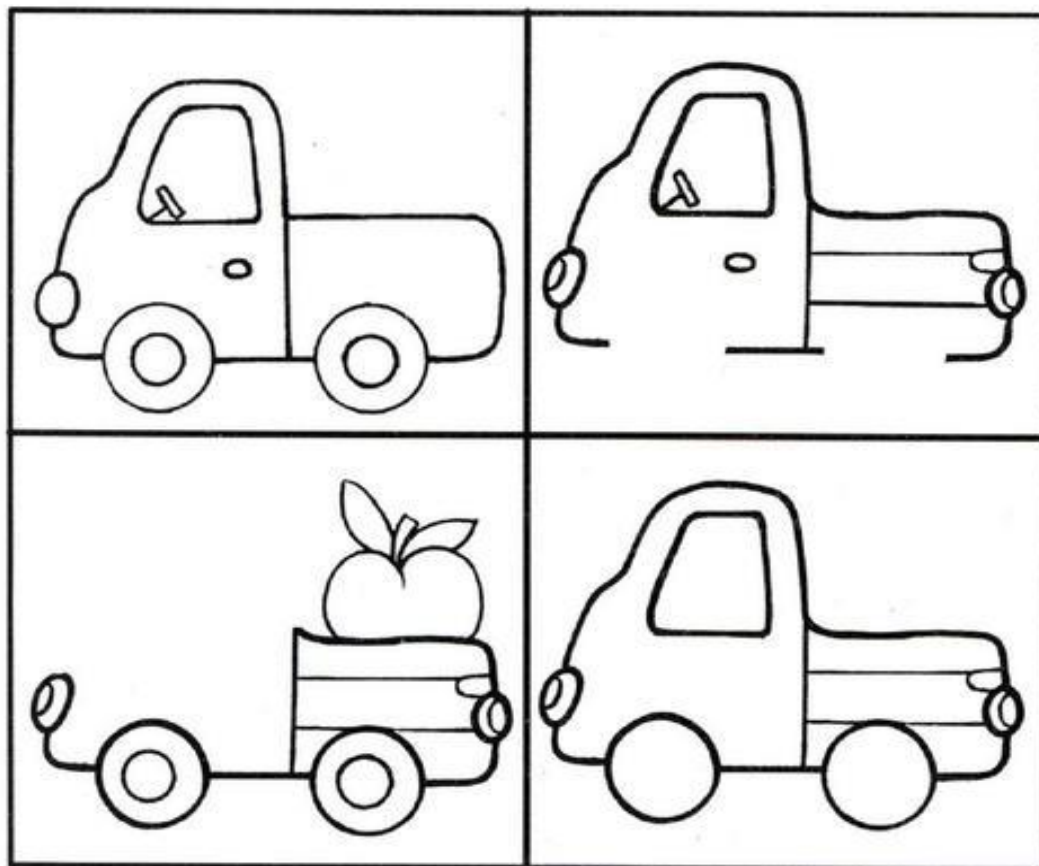

Лишь там переходить
положено,
Где на дороге
«зебра» расположена.





**Когда проделал полпути,
Направо взгляд свой обрати!**

